

metabo®

NIEUWS

JANUARI/APRIL 2008

DE ELITE SLIJPERS

Pagina 2: Nieuwe
haakse slijpers



Pagina 8: Nieuwe
SDS Max hamers



Pagina 12: Nieuwe
PowerGrip Li



Pagina 3: Haakse slijper
met schijfrem



FOLDER MET VELE NOVITEITEN, PROMOTIES EN AANBIEDINGEN

www.metabo.nl

650 Watt haakse slijper W 6-115

• Art.nr. 606111000

62,50

74,40 incl. BTW



Nieuw

800 Watt haakse slijper W 8-125 Quick

- Metabo 'Quick' snelwisselsysteem
- Metabo S-automatic veiligheidskoppeling
- Art.nr. 600266000

105,00

124,95 incl. BTW



950 Watt haakse slijper WE 9-125 Quick

- Metabo 'Quick' snelwisselsysteem
- Metabo S-automatic veiligheidskoppeling
- Toerental 3.000-10.000 min⁻¹
- Art.nr. 600269000

Nieuw

139,00

165,40 incl. BTW

ELEKTRONISCH REGELBAAR!



DE ELITE SLIJPERS VAN METABO

Nieuw

1100 Watt haakse slijper W 11-125 Quick

- Metabo 'Quick' snelwisselsysteem
- Metabo S-automatic veiligheidskoppeling
- Art.nr. 600270000

• (ook leverbaar in 150 mm diameter uitvoering, art.nr. 600271000)

139,00

165,40 incl. BTW



- 1 Wickkelingsbeveiligingsrooster
- 2 Ingekapselde schakelaar
- 3 Unieke Metabo schijfrem (alleen bij WB 11-125 Quick)
- 4 Geoptimaliseerde luchtuitvoer
- 5 Aluminium tandwielhuis
- 6 Metabo Quick snelwisselsysteem
- 7 Metabo S-automatic veiligheidskoppeling
- 8 Optimale ventilatieopeningen
- 9 Marathon motor
- 10 Metabo stofbeschermingstechnologie
- 11 Zonder gereedschap verstelbare beschermkap
- 12 Metabo VibraTech anti-trillingshandgreep

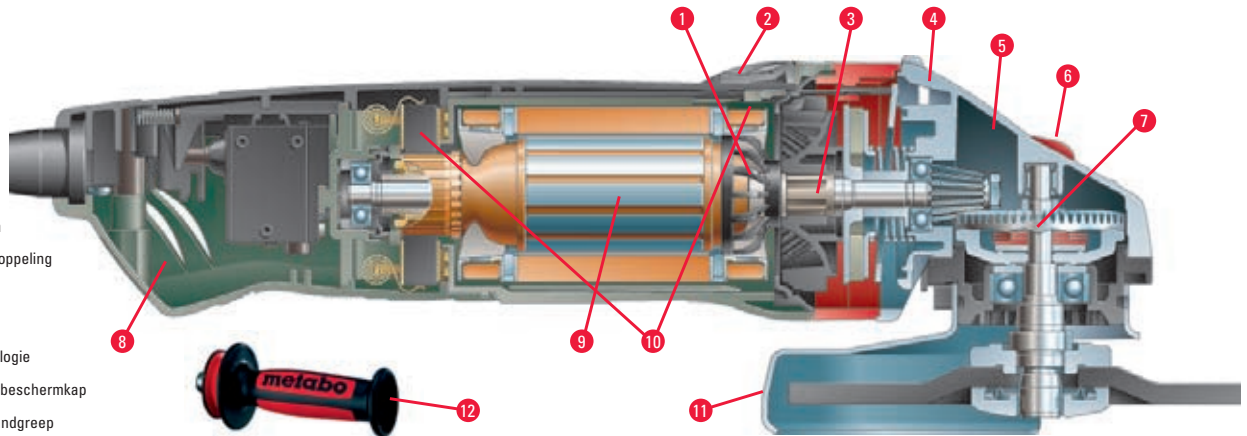

	W 6-115	W 8-125 Quick	WE 9-125 Quick	W 11-125 Quick	WB 11-125 Quick	WE 14-125 Quick
Opgenomen vermogen	650 Watt	800 Watt	950 Watt	1100 Watt	1100 Watt	1400 Watt
Koppel	1,8 Nm	2,2 Nm	2,5 Nm	3,0 Nm	3,0 Nm	3,3 Nm
Toerental	10.000 min ⁻¹	10.000 min ⁻¹	3.000-10.000 min ⁻¹	10.000 min ⁻¹	10.000 min ⁻¹	7.000-10.500 min ⁻¹
Slijpschijf diameter	115 mm	125 mm	125 mm	125 mm	125 mm	125 mm
Metabo S-automatic veiligheidskoppeling		x	x	x	x	x
Metabo Marathon motor		x	x	x	x	x
Herstartbeveiliging			x			x
Quick snelwisselsysteem		x	x	x	x	x
VibraTech anti-trillingshandgreep		x	x	x	x	x



STAAT STIL BINNEN 3 SECONDEN

- Gepatenteerde Metabo schijfrem
- Stopt binnen 3 seconden
- Verhoogd uw veiligheid
- Altijd duidelijk herkenbaar aan de rode bies

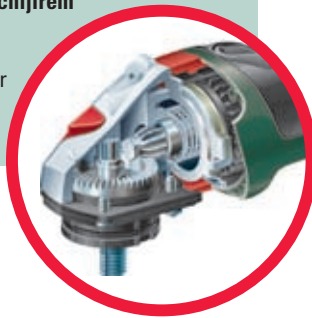

XXL 3 JAAR GARANTIE

Registreer: www.metabo.com/xxl

159,00

189,20 incl. BTW

UNIEKE METABO SCHIJFREM



1100 Watt haakse slijper WB 11-125 Quick

- Leverbaar vanaf februari
- Metabo S-automatic veiligheidskoppeling
- Metabo Quick snelwisselsysteem
- Art.nr. 600274000
- (ook leverbaar in 150 mm diameter uitvoering, art.nr. 600276000)

1400 Watt haakse slijper WE 14-125 Plus

- Elektronisch regelbaar • Elektronische zacht-aanloop • Herstartbeveiliging • Metabo Quick snelwisselsysteem • Metabo S-automatic veiligheidskoppeling • VTC elektronica voor constant toerental • Toerental 7.000-10.500 min⁻¹ • Art.nr. 600281000
- (ook leverbaar in 150 mm diameter uitvoering, art.nr. 600286000)



Nieuw



179,00

213,00 incl. BTW

SIMPEL EN SNEL!

Metabo Quick systeem, eenvoudiger kan het niet:



1. Schakel de draaiende machine uit.



2. Kort voor stilstand de asvergrendeling (rode knop) indrukken



3. Daarna eenvoudig met de hand de "Quick" spanmoer losdraaien

DE ULTRA-DUNNE SLIJPSCHIJVEN VAN METABO VOOR DE HOOGSTE PRESTATIES

Slijpschijven voor metaal en RVS, slechts 1 mm dik

Verpakt per 25 stuks

115 mm Ø	Art.nr. 616186000	€ 1,15 excl. BTW
125 mm Ø	Art.nr. 616187000	€ 1,30 excl. BTW
150 mm Ø	Art.nr. 616183000	€ 1,50 excl. BTW
180 mm Ø	Art.nr. 616184000	€ 1,90 excl. BTW
230 mm Ø	Art.nr. 616185000	€ 2,45 excl. BTW



5 X LANGERE LEVENSDUUR



De Metabo marathon motor is nagenoeg ongevoelig voor stof door de bijzondere wikkelingsbeveiliging en de coating van epoxyharspoeder. Hierdoor wordt de levensduur van motor en machine aanzienlijk verlengd.



metabo[®]
work. don't play.

KENMERKEN GROTE HAAKSE SLIJPERS



1. Beschermkap zonder sleutels te verdraaien



2. Achterhandgreep, zonder sleutels, naar beide zijden draaibaar tot 90°



3. Extra handgreep zowel links, rechts als boven te plaatsen

Lamellen slijpschijven 125 mm diameter

- Geschikt voor grof en middelfijn slijpen voor staal, non ferro, hout en kunststoffen • Gelijkmatig hoog slijpvermogen
- Laag geluidsniveau • Gelijkmatig schuurbeeld
- Max. werksnelheid 80 m/s

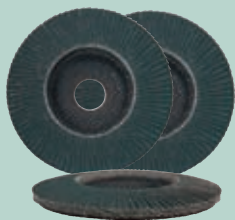

Aantal	Korrel	Art.nr.
50 lamellen	P40	623195000
60 lamellen	P60	623196000
75 lamellen	P80	623197000
90 lamellen	P120	623198000

3,40

4,05 incl. BTW



700 Watt rechte slijper GE 700 Basic

- Elektronisch regelbaar, hierdoor bijzonder geschikt voor harde en zachte materialen • Met verlengde slijpas
- Marathon motor • Asvergrendeling
- Toerental 7.000-27.000 min⁻¹ • Opname spantang 6 mm Ø • Art.nr. 606304000



229,00

272,50 incl. BTW

XXL 3 JAAR GARANTIE

Registreer: www.metabo.com/xxl

VEILIG WERKEN IS ONZE PRIORITEIT



	WX 20-230 SP	WX 23-230 Quick	WX 25-230
Opgenomen vermogen	2000 Watt	2300 Watt	2500 Watt
Diameter slijpschijf	230 mm	230 mm	230 mm
Quick spanmoer	nee	ja	nee
Soft-start	ja	ja	ja
Koppel	11 Nm	17 Nm	18 Nm
Gewicht	4,8 kg	4,9 kg	5,3 kg
Art.nr.	606408000	606417000	606426000
Prijs	149,95 178,45 incl. BTW	229,00 272,50 incl. BTW	249,00 296,30 incl. BTW

VEILIG WERKEN IS ONZE PRIORITEIT

Bovenstaande grote haakse slijpers zijn voorzien van een Soft-start, of te wel aanloopstroombegrenzing (te herkennen aan de letter X in de aanduiding). De machine loopt zacht aan en spaart zo de stoppenkast en gebruiker.

TRILLINGSVRIJ WERKEN

De Metabo Vibra-Tech handgreep werkt buitengewoon goed en reduceert optredende trillingen met maar liefst 60%, ontlast voelbaar de gewrichten en zorgt er zo ook voor dat er geconcentreerd en nauwkeurig gewerkt kan worden.





499,00
593,80 incl. BTW

1200 Watt satineermachine SE 12-115 Set

- De machine voor mattern, satineren en polijsten van roestvast staal, non ferro metalen en andere materialen • Marathon motor • Elektronisch regelbaar • Elektronische zachteaanloop, herstart- en overbelastingsbeveiliging • Toerental 900-2.810 min⁻¹ • Max. roldiameter 100-115 mm
- Max. rollengte 50-100 mm • **Met expansierol, schuurband P80, vliesschuurhuls P280, lamellen schuurwiel P80 en P180 en stalen koffer** • Art.nr. 602115500

CRUISE CONTROL IN UW METABO

Cruise control in uw Metabo machine?
Alle machines met VTC elektronica maken dit mogelijk. Altijd constant toerental, in alle situaties.



GEGARANDEERD GLANZENDE RESULTATEN

309,00
367,70 incl. BTW

1200 Watt haakse polijstmachine PE 12-175 Set

- Marathon motor • VTC elektronica voor constant toerental • Elektronische regelbaar toerental van 700-2.200 min⁻¹ hierdoor voor vele werkzaamheden toepasbaar, bijv. voor het subtiel verdelen van polijstpasta • Extra hoog koppel (14 Nm!) • Asvergrendeling • Overbelastings- en herstartbeveiliging
- Voor steunschijven van max. 178 mm Ø • **Met steunschijf en hechtschuurpolijstschijven (grof en fijn) 150 mm Ø** • Art.nr. 602175910



AKTIESET

1400 Watt muurgroefzaag MFE 30

- Snel en zuiver zagen van muurgroeven • Elektronische controle van de wikkelingstemperatuur • Veiligheidskoppeling • Aanloopstroombegrenzing • Mogelijke groefbreedten 10, 17, 23 en 30 mm • Instelbare zaagdiepte 0-30 mm
- **Met 2 diamantzaagbladen, slang en koffer** • Art.nr. 601119500

1200 Watt alleszuiger ASR 2025

- Automatische inschakelinrichting • Elektro-magnetische schudinrichting
- Reservoir (25 liter) • Met 2 filters volgens stofklasse M • Slang 35 mm Ø
- **Met 2 buizen, vloerzuigmond en papierfilterzak** • Art.nr. 602022000



NORMAAL 1.065,00
799,00
950,80 incl. BTW

metabo[®]
work. don't play.

400 Watt boormachine BE 4006

- Elektronisch regelbaar • Links- en rechtsom
- Koppel 6 Nm • Gewicht slechts 1,3 kg
- Tot 6 mm in staal en 12 mm in zacht hout
- Hoog toerental 0-4.000 min⁻¹
- Art.nr. 600554000

113,00

134,45 incl. BTW



400 Watt boormachine BE 4010

- Koppel 8 Nm • Tot 10 mm in staal en 20 mm in zacht hout • Toerental 0-2.850 min⁻¹ • Art.nr. 600555000

155,00

184,45 incl. BTW



620 Watt boormachine BE 622 S-R+L

- Elektronisch regelbaar • Draait links- en rechtsom • Hoog koppel (35Nm) door driedubbele tandwieloverbrenging
- Max. boordiameter met: - Slangenboren t/m 40 mm Ø - Proppenboren t/m 60 mm Ø - Gatzagen t/m 80 mm Ø
- Veiligheidskoppeling
- Toerentalen 0-550 min⁻¹
- Art.nr. 600626000

229,00

272,50 incl. BTW

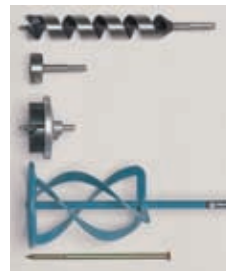

DE SNELSTE IN ZIJN KLASSE

610 Watt klopbormachine SBE 610

- Elektronisch regelbaar • Links- en rechtsom • Toerentalen 0-3.100 min⁻¹ • Extreem hoog aantal slagen: 62.000 min⁻¹ • Tot 12 mm in beton, 10 mm in staal en 20 mm in hout • Gewicht slechts 1,7 kg • In koffer • Art.nr. 606101500

123,00

146,35 incl. BTW



Ook leverbaar met de unieke

Impulstechnologie:
SBE 610 Impuls

- Art.nr. 606102500

143,00

170,15 incl. BTW

TEST BOREN IN BETON MET SBE 610

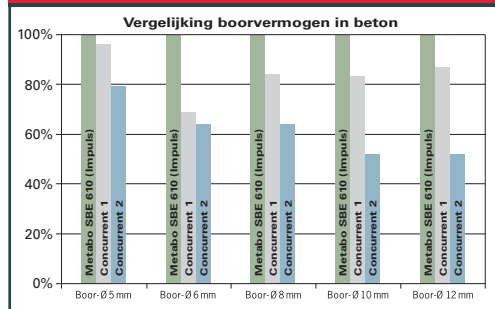

750 Watt klopbormachine SBE 750

- 2 toerig, toerentalen 0-1.000/0-3.000 min⁻¹
- Links- en rechtsom • Marathon motor
- Veiligheidskoppeling • Tot 20 mm in steen, 13 mm in staal en 40 mm in hout • In koffer
- Art.nr. 600760500

193,00

229,65 incl. BTW



VEILIGHEIDSKOPPELING

In zeer veel machines heeft Metabo de befaamde Metabo S-automatic veiligheidskoppeling ingebouwd. Deze treedt op bij plotseling blokkeren van de machine, en zorgt hierdoor voor uw veiligheid, maar ontziet ook het drijfwerk en verlengt hierdoor de levensduur van de machine.



XL 3 JAAR GARANTIE

Registreer: www.metabo.com/xxl

1010 Watt kloppboormachine SBE 1010 Plus CODE!

- 2 toerig, toerentallen 0-900/0-2.600 min⁻¹ • Met CODE! voorbereiding: startblokkering via infrarood d.m.v. optionele CODE! sleutel
- Links- en rechtsom • Marathon motor • VTC elektronica voor constant toerental • Veiligheidskoppeling
- Tot 20 mm in steen, 16 mm in staal en 40 mm in hout • **In koffer** • Art.nr. 601108500

235,00

279,65 incl. BTW



HSS bi-metalen gatenzagen assortiment (9-delig)

- Bestaande uit diameters 22, 29, 35, 44, 51 en 64 mm, 2 adapters en uitwerpveer • In koffer
- Art.nr. 625434000

79,00

94,00 incl. BTW



HSS bi-metalen gatenzagen assortiment (12-delig)

- Bestaande uit diameters 19, 22, 29, 35, 44, 51, 57, 64 en 68 mm, 2 adapters en uitwerpveer • In koffer
- Art.nr. 625435000

109,00

129,70 incl. BTW



Metabo Signal aanduiding:

1. Toerentalinstelling
2. Overbelastingsbeveiliging
3. Koolborstelslijtage
4. Herstartbeveiliging



DE LICHTSTE, SCHOONSTE EN VOORDELIGSTE BOORHAMER IN ZIJN KLASSE!

450 Watt boorhamer BHE 20 IDR

- Geïntegreerde (afneembare) stofafzuiging
- Stofzuiging wordt gevoed door eigen motor, en beïnvloedt hierdoor de prestaties van de boorhamer niet • Elektronisch regelbaar
- Links- en rechtsom • Ommanteld aluminium tandwielhuis • Slagstop • Veiligheidskoppeling
- Slagenergie 1,6 Joule • Tot 20 mm in beton
- Max. aantal slagen 4.900 min⁻¹
- In koffer • Art.nr. 600403000

287,00

341,55 incl. BTW



10 STUKS SDS PLUS BOREN

- 6 mm Art.nr. 625234000 **23,00** excl. BTW
- 8 mm Art.nr. 624237000 **26,50** excl. BTW
- 10 mm Art.nr. 625240000 **31,50** excl. BTW

7-delige SDS Plus boren cassette

- Inhoud: 5, 6, 6, 8, 8 en 10 mm SDS boren • Art.nr. 630584000

26,50

31,55 incl. BTW



GRATIS

SNELSPANBOORHOUDER
T.W.V. 45,00

705 Watt boorhamer BHE 24

- Elektronisch regelbaar • Links- en rechtsom
- Marathon motor • Slagstop • Quick boorhouder-wissel voor bijgeleverde snelspanboorhouder
- Veiligheidskoppeling • Slagenergie 2,2 Joule
- Tot 24 mm in beton • **In koffer** • Art.nr. 600243000



179,00

213,00 incl. BTW

metabo[®]
work. don't play.



ONVERVALSTE SPIERBUNDLES

Nieuw



1300 Watt combihamer KHE 56

- Elektronisch regelbaar • VTC elektronica voor constant toerental • Draaistop • Metabo VibraTech handgreep • Veiligheidskoppeling • Art.nr. 600340000

659,00

784,20 incl. BTW



GRATIS

5-DELIGE BEITELSET
T.W.V. 76,00

MEER KRACHT, MINDER INSPANNING

Alleen de sterksten kunnen de zwaarste taken aan. De nieuwe SDS Max combi- en breekhamers van Metabo zijn het juiste antwoord op de dagelijkse uitdagingen voor bouw en industrie. Hun enorme kracht en robuustheid, lange levensduur, technische doordachtigheid en anti-trillingstechniek overtuigen elke dag weer.

1600 Watt breekhamer MHE 96

- VTC elektronica voor constant toerental • Metabo VibraTech handgreep • Veiligheidskoppeling • Beitel op 16 posities fixeerbaar • Art.nr. 600396000

769,00

915,10 incl. BTW



GRATIS

5-DELIGE BEITELSET
T.W.V. 76,00

Nieuw

1700 Watt combihamer KHE 96

- Elektronisch regelbaar • VTC elektronica voor constant toerental • Draaistop • Metabo VibraTech handgreep • Veiligheidskoppeling • Art.nr. 600596000

849,00

1010,30 incl. BTW



GRATIS

5-DELIGE BEITELSET
T.W.V. 76,00

Nieuw



Nieuw

1300 Watt breekhamer MHE 56

- VTC elektronica voor constant toerental • Effectieve trillingsdemping • Veiligheidskoppeling • Beitel op 16 posities fixeerbaar • Art.nr. 600366000

569,00

677,10 incl. BTW



GRATIS

5-DELIGE BEITELSET
T.W.V. 76,00

TRILLINGEN BEHOREN TOT HET VERLEDEN

De nieuwe breek- en combihamers van Metabo hebben een geïntegreerd dempingssysteem achter in de handgreep. Bij langere werkzaamheden worden de gewrichten aanzienlijk ontzien. Tezamen met de extra Metabo VibraTech (MVT) handgreep, die op meerdere plaatsen op de machine geschroefd kan worden, is dit een afdoende oplossing.



	KHE 56	KHE 96	MHE 56	MHE 96
Opgenomen vermogen	1.300 Watt	1.700 Watt	1.300 Watt	1.600 Watt
Koppel	90 Nm	120 Nm	-	-
Max. aantal slagen	2.840 min ⁻¹	1.950 min ⁻¹	2.840 min ⁻¹	1.950 min ⁻¹
Slagenergie	8/14 Nm	16-27 Nm	8/14 Nm	16-27 Nm
Boordiameter in beton:				
-met hamerboren	45 mm	50 mm	-	-
-met freeskronen	64 mm	80 mm	-	-
-met boorkronen	100 mm	150 mm	-	-
Metabo VibraTech greep	x	x	x	x
Elektronische zachtloop	x	x	x	x
Lange slanke bouwwijze		x		x
Gereedschapopname	SDS Max	SDS Max	SDS Max	SDS Max
Extra handgreep	handgreep	handgreep	beugelgreep	beugelgreep
In koffer	x	x	x	x
Art.nr.	600340000	600596000	600366000	600396000

DE ENIGE ECHE TE MULTIHAMER MET 2 TOERENTAL STANDEN



1010 Watt multihamer UHE 28 Multi

- Met CODE! voorbereiding: startblokkering via infrarood d.m.v. optionele CODE! sleutel
- Uniek: Hoog en laag toerental, 0-950/0-2.600 min⁻¹
- Draai- en slagstop
- Metabo 'Signal' aanduiding: Elektronische controle van de wikkelingstemperatuur, elektronische toerentalreductie bij linksomloop en elektronische herstartbeveiliging
- Metabo Marathon motor
- Veiligheidskoppeling
- Slagenergie 2,4 Joule
- Tot 28 mm in beton, 80 mm in metselwerk met boorkronen, 16 mm in staal en 40 mm in hout
- In koffer
- Art.nr. 600361940

292,00
347,50 incl. BTW

Ook leverbaar in 705 Watt uitvoering:

UHE 20 Multi

- Uniek: Hoog en laag toerental, 0-1.050/0-2.900 min⁻¹
- Slagenergie 2,2 Joule
- Tot 20 mm in beton, 13 mm in staal en 30 mm in hout
- Zonder CODE!, en Metabo Signal aanduiding
- In koffer, snelspanboorhouder, exclusief zonnebril
- Art.nr. 600691000

205,00
243,95 incl. BTW

GRATIS

SNELSPANBOORHOUDER
EN SPORT ZONNEBRIL
T.W.V. 75,00

5-delige SDS Max beitelset

• Art.nr. 630489000



54,00
64,25 incl. BTW

5-delige SDS Plus boor/beitelset

• Art.nr. 630477000

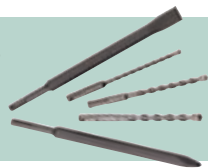

25,00
29,75 incl. BTW



GOED OM TE WETEN

Een gewone boorhamer heeft ALLEEN een laag toerental, wat nodig is voor goed hameren. Echter, boren in hout en metaal vraagt om een hoog toerental. Een metaalboor van 6 mm heeft een toerental nodig van 2500 toeren per minuut. De multi-hamers van Metabo hebben naast een laag, ook een hoog toerental. IDEEAAL VOOR DE PROFESSIONAL

MULTIHAMER, VOOR VELE WERKZAAMHEDEN INZETBAAR

• GROTE BOORDIAMETERS IN HOUT



• EXACT EN NAUWKEURIG BOREN IN METAAL



• SCHROEVEN



• LICHE BEITELWERKZAAMHEDEN



• BOREN IN BETON



• GEBRUIK VAN HAMERBOORKRONEN



metabo[®]
work. don't play.

610 Watt decoupeerzaag STE 80 Quick

- Elektronisch regelbaar • Metabo 'Quick' snelwisselsysteem voor decoupeerzaagbladen • Splinterbeveiliging in de zool • Vier standen pendelslag
- Tot 80 mm in hout, 25 mm in non ferro en 8 mm in staalplaat • **Met kunststof beschermzool en koffer**
- Art.nr. 606100500

149,00

177,30 incl. BTW



680 Watt decoupeerzaag STE 100 Plus

- Elektronisch regelbaar • Metabo 'Quick' snelwisselsysteem voor decoupeerzaagbladen • Splinterbeveiliging in de zool
- Vijf-standen pendelslag voor hoge zaagprestatie • Tot 110 mm in hout, 25 mm in non ferro en 10 mm in staalplaat • **Met zaagselafzuigset en koffer**
- Art.nr. 610501500

185,00

220,15 incl. BTW



720 Watt decoupeerzaag STEB 135 Plus

- Elektronisch regelbaar • Metabo 'Quick' snelwisselsysteem voor decoupeerzaagbladen • Splinterbeveiliging in de zool
- Vijf-standen pendelslag voor hoge zaagprestatie • Tot 135 mm in hout, 35 mm in non en 10 mm in staalplaat
- **Met zaagselafzuigset en koffer**
- Art.nr. 611000500

235,00

279,65 incl. BTW



GRATIS

VLAKSCHUURMACHINE
FSR 200 INTEC
T.W.V. 71,00



1400 Watt cirkelzaag KS 66

- Draaibare afzuigadapter • Beveiliging tegen onopzettelijk inschakelen • Zaagasvergrendeling • Veiligheidskoppeling • Diameter zaagblad 190 mm, HM, 14 tands • Max. zaagdiepte bij 90° 68 mm en bij 45° 48 mm • Art.nr. 600542000

229,00

272,50 incl. BTW



1010 Watt cirkelzaag KS 54 SP

- Zaagasvergrendeling • Inschakel beveiliging • Rondom gesloten voetplaat • Veiligheidskoppeling • Diameter zaagblad 152 mm • Max. zaagdiepte bij 90° 54 mm en bij 45° 38 mm
- **Met aansluitstuk voor stofafzuiging** • Art.nr. 620012000

113,45

135,00 incl. BTW

SETPRIJS KS 66 + LINIAAL

• Art.nr. 690302000

NORMAAL
305,00

Nu **259,00**

308,20 incl. BTW



Geleidingsliniaal 1500 mm

Geschikt voor het kaarsrecht zagen van grote en lange werkstukken. Met de (optionele) toebehoren ook geschikt voor decoupeerzagen en bovenfreemachines van Metabo. • Art.nr. 631250000

69,00

82,10 incl. BTW



Registreer: www.metabo.com/xxl

**70% SNELLER • SUPERSNEL EN EFFECTIEF
VERWIJDEREN VAN VERF EN LAK • UNIEK**

705 Watt lakfrees Lf 724 S

- Milieuvriendelijk verwijderen van lak- en verfstreken (geen loog en ander milieubelastende afbijtmiddelen nodig) • Met één handeling oppervlak en sponning te bewerken • Traploze wijziging van de materiaalafname van 0 tot 0,3 mm
- Hardmetalen keerbare frezen met lange levensduur • Veiligheidskoppeling
- In Metabox • Art.nr. 600724700

239,00

284,40 incl. BTW

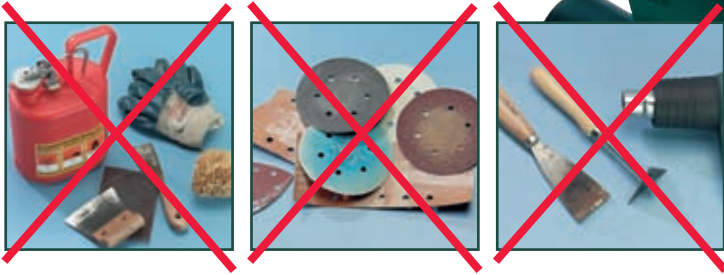

Krachtige excenterschuurmachines SX E 425 Turbo Tec en SXE 450 Turbo Tec

- Door Turbo Tec knop ongekeerde materiaalafname • Roterende en oscillerende beweging voor optimaal schuurresultaat • Geen schuurgroeven bij het op het materiaal zetten van de lopende machine door de ingebouwde steunschijfrem (power-control-system) • SXE 450 Turbo Tec: Met 2 schuurcirkeldiameter voor fijne en grove oppervlakken, hierdoor 70% meer afname bij grote cirkelbeweging (6,2 mm)



	SXE 425 Turbo Tec	SXE 450 Turbo Tec
Opgenomen vermogen	320 Watt	350 Watt
Diameter schuurzool	125 mm	150 mm
Elektronisch regelbaar	4.000-10.000 min ⁻¹	4.000-10.000 min ⁻¹
'Duo' oscillatie schuurcirkelinstelling	nee	ja
Turbo boost	ja	ja
Oscillerende schuurcirkel	5 mm	2,8 mm / 6,2 mm
Geïntegreerde stofafzuiging Intec	ja	ja
Art.nr.	600131000	600129000
Prijzen	149,00 177,30 incl. BTW	219,00 260,60 incl. BTW

Hecht-schuurbladen

- Geperforeerd, voor hout, metaal en verflagen
- Diameter 150 mm, verpakt per 5 stuks
- Verkrijgbaar in de korrels P40, P60, P80, P100, P120, P180, P240, P320 en P400

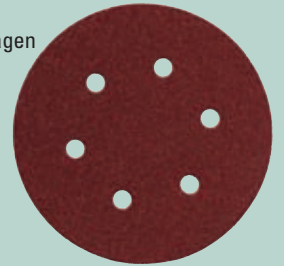

2,50

2,98 incl. BTW

800 Watt schaaaf Ho 0882

- Metabo cassettesysteem voor het eenvoudig wisselen van beitels • V-groef voor het gemakkelijk afschuiven van kanten
- Spaanafvoermondstuk zowel links als rechts te plaatsen
- Schaafbreedte 82 mm • Schaafdiepte instelbaar 0-3 mm • Max. sponningdiepte 23 mm • Lengte schaafool 290 mm
- Met sponning- en breedtegeleider
- Art.nr. 600882000

192,00

228,50 incl. BTW



1200 Watt reciprozaag PSE 1200

- Elektronisch regelbaar • Metabo Quick snelwisselsysteem voor snel wisselen van reciprozaagbladen • Instelbare pendelbeweging
- Slaglengte 28 mm • In koffer • Art.nr. 601301000

309,00

367,70 incl. BTW

metabo
work. don't play.

COMPACTE ACCU-POWER



83,²⁰
99,00 incl. BTW

Nieuw

7,2 Volt accu-schroefmachine PowerGrip Li

• Links- en rechtsom • Voorzien van LED lampje • Elektronisch regelbaar, zachtloop • Op 5 posities instelbaar koppel + boorstand • Nullastoerental 0-250 min⁻¹ • Koppel 7 Nm • Met 1,1 Ah Li-Power accu-pack, LC 60 lader, 7-delige bitset en gereedschapstas • Art.nr. 600077500



Het LC 60 laadapparaat beschikt over een ééncellenbewaking waardoor de levensduur van de accu-pack aanzienlijk verlengd wordt. Ook het laden gebeurt voor elke cel afzonderlijk waardoor de accu-pack steeds over zijn maximum prestatie-vermogen beschikt en altijd bijgeladen mag worden, er treedt dus geen geheugeneffect op.

MINI SIZE, MAXI POWER!

LIMITED EDITION

7,2 Volt professionele accu-boor-schroefmachine POWERMAXX Li LIMITED EDITION

• Links- en rechtsom • Elektronisch regelbaar, zachtloop • Op 5 posities instelbaar koppel + boorstand • De enige met 2 snelheden waardoor naast schroeven ook boren mogelijk is, nullastoerental 0-250/0-750 min⁻¹ • Extreem hoog koppel 16 Nm • Met 2 x 2,2 Ah Li-Power accu-pack, 20-delige bitset, snelspanboorhouder, haaks schroefvoorzetsstuk, LC 60 lader en koffer • Art.nr. 600069900



185,⁰⁰
220,15 incl. BTW



OP=OP



12 Volt accu-boor-schroefmachine BSZ 12 Impuls

• Inschakelbare Impulsgenerator voor nauwkeurig schroeven en gemakkelijk boren • Op 20 trappen instelbare koppelbegrenzing • Toerentallen 0-400/0-1.350 min⁻¹ • Max. boordiameter in staal 10 mm en in hout 25 mm • Max. koppel 52 Nm • Met 2 accu-packs 2,0 Ah, AC 30 lader en koffer • Art.nr. 685000000

169,⁰⁰
201,10 incl. BTW



GRATIS

ACCU-LAMP T.W.V. 39,95



121,⁸⁵
145,00 incl. BTW

12 Volt accu-boor-schroefmachine BZ 12 SP

• Op 20 trappen instelbare koppelbegrenzing • Toerentallen 0-400/0-1.450 min⁻¹ • Max. boordiameter in staal 10 mm en in hout 25 mm • Max. koppel 35 Nm • Met 2 accu-packs 1,4 Ah, AC 30 lader en koffer • Art.nr. 602151500



Registreeer: www.metabo.com/xxl

SETAANBIEDING: BSZ 12 + SSP 12 + STANLEY TROLLEY TAS

12 Volt accu-boor-schroefmachine BSZ 12

- Op 20 trappen instelbare koppelbegrenzing
- Toerentallen 0-400/0-1.350 min⁻¹
- Max. boordiameter in staal 10 mm en in hout 25 mm
- Max. koppel 52 Nm



299,00
355,80 incl. BTW

12 Volt accu-slag Schroevendraaier SSP 12

- Toerentallen onbelast 0-2.500 min⁻¹
- Slagfrequentie 0-3.000 min⁻¹
- Gereedschapopname ¼ " binnenzeskant
- Max. draaimoment 100 Nm en geen terugslag door roterend slagmechanisme
- **Set met 2 accu-packs 2,2 Ah Li-Power, AC 30 Plus lader en koffer**
- Art.nr. 602161500 + 602167800



12 Volt accu-boor-schroefmachine BSZ 12 Impuls

- Bijschakelbare Impulsgenerator voor nauwkeurig schroeven en gemakkelijk boren
- Toerentallen 0-400/0-1.350 min⁻¹
- Max. boordiameter in staal 10 mm en in hout 25 mm
- Max. koppel 52 Nm
- **13 mm snelspanboorhouder**
- **Met 2 accu-packs 2,2 Ah Li-power, AC 30 Plus lader en koffer**
- Art.nr. 602164510



215,00
255,85 incl. BTW

IMPULSTECHNOLOGIE

Met de unieke Impulstechnologie draait u zonder problemen kapotte en vastzittende schroeven los, maar ook bij het boren in metaal en tegels zijn er grote voordelen: Scherpe boorspanen of gebroken tegels behoren definitief tot het verleden.

UW VOORDEEL: ALLE BOOR- EN SCHROEFPROBLEMEN DE BAAS!



40% LICHTER
40% MEER VERMOGEN
100% LANGERE LEVENSDUUR

metabo[®]
work. don't play.

16 Volt accu-boor-schroefmachine BSZ 14.4 Impuls

- Inschakelbare Impulsgenerator voor nauwkeurig schroeven en gemakkelijk boren • Op 20 trappen instelbare koppelbegrenzing • Toerentallen 0-400/0-1.400 min⁻¹
- Max. boordiameter in staal 10 mm en in hout 25 mm
- Max. koppel 55 Nm • Met 2 accu-packs 2,2 Ah Li-Power, lader AC 30 Plus en koffer
- Art.nr. 685006000

245,00

291,55 incl. BTW

20 Volt accu-boor-schroefmachine BSZ 18 Impuls

- Extra t.o.v. 14,4 Volt:
- Toerentallen 0-450/0-1.450 min⁻¹
- Max. koppel 62 Nm
- Art.nr. 685007000

275,00

327,25 incl. BTW

Haaks schroefvoorzetstuk 57 Nm met 43-delig bitset assortiment

- in kunststof koffer
- Art.nr. 630464000

89,00

105,90 incl. BTW



GRATIS

ACCU-LAMP T.W.V. 39,95

VOOR HET GEMAKKELIJK SCHROEVEN OP MOEILIJK TOEGANKELIJKE PLAATSEN



Haaks schroefvoorzetstuk 57 Nm

- Magnetische bitopname
- Met 1/4" (6,35 mm) zeskantschacht • Drijfwerk van speciaal staal • Voor rechts- en linksdraaien geschikt • Geschikt voor accuschroevendraaier tot max. 57 Nm en max. 400 min⁻¹ • Art.nr. 630463000

59,00

70,20 incl. BTW

LITHIUM TECHNOLOGIE VAN METABO

Overbelading is schadelijk voor elke accu-cel. De **overbeladingsbescherming** op de Li-Power accu-packs van Metabo stopt het laden zodra de cellen optimaal geladen zijn. Zo wordt de accu-pack beschermd en gaat er geen capaciteit verloren. Diepteontlading doet zich voor wanneer de capaciteit van de accu-pack minder dan 3% bedraagt en dan nog verder ontladen wordt. Lithium cellen worden door diepte-ontlading aanzienlijk beschadigd. Daarom voorkomt een **elektronische ontladingsbeveiliging** op de Li-Power accu-packs van Metabo een diepte-ontlading van de cellen.



DE ACCU-BOORMACHINES MET KLOPFUNCTIE



Registreer: www.metabo.com/xxl

	SBZ 14,4 Impuls	SBZ 18 Impuls
Spanning	14,4/16 Volt	18/20 Volt
Accu	2 x 2,2 Ah Li-Power	
Nullastoerentallen	0-400/0-1.400 min ⁻¹	0-400/0-1.450 min ⁻¹
Max. aantal slagen	24.800 min ⁻¹	26.800 min ⁻¹
Max. koppel	55 Nm	62 Nm
Boordiameter steen/staal/hout	8/10/25 mm	10/10/30 mm
Koppel instelbaar op	5 posities + boorstand + klopboorstand	
Extra	in koffer en AC 30 Plus lader	
Art.nr.	601442500	601443500
Prijs	295,00 351,04 incl. BTW	325,00 386,75 incl. BTW

28 VOLT ACCU-POWER



28 Volt accu-combihamer KHA 24

- VTC elektronica voor constant toerental • Trillingsdempende handgreep VibraTech • Draai- en slagstop • Slagenergie 2,2 Joule
- Max. aantal slagen 4.700 min⁻¹ • Tot 20 mm in beton • Veiligheidskoppeling • Aluminium tandwielhuis • **Met 2 accu-packs 2,2 Ah Li-Power, ASS 15 Plus lader en koffer** • Art.nr. 600290500

579,00

689,00 incl. BTW

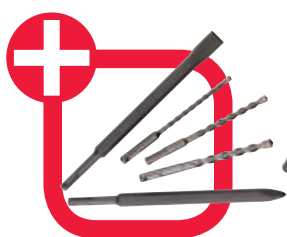

GRATIS

5-DELIGE BOOR/BEITELSET
T.W.V. 27,50



METABO "AIR-COOLED" LAADTECHNOLOGIE: DE SNELSTE BIJ HET LADEN

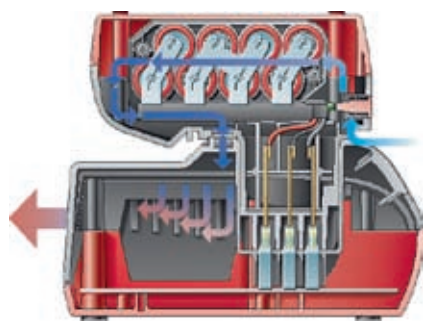

"AIR-COOLED" is een technologie die in deze vorm alleen door Metabo wordt aangeboden. Samen met Li-Power ontstaat hierdoor het effectiefste accu-systeem op de markt.

Hoe koeler de accu bij het laden is, des te sneller is hij weer inzetbaar. Elke accu wordt echter bij gebruik warm, waardoor een direct, effectief heropladen wordt verhinderd. De Metabo "AIR-COOLED" techniek heft dit effect op, want hier wordt de accu tijdens het laden afgekoeld.

"AIR-COOLED" ACCU-PACKS ZIJN TOT 2.000 KEER OPLAADBAAR!

20 Volt accu-boorhamer BHA 18

- Slagstop • Slagenergie 1,6 Joule • Max. aantal slagen 4.900 min⁻¹ • Tot 18 mm in beton
- Veiligheidskoppeling • Aluminium tandwielhuis
- **Met praktische draagriem • Met 2 accu-packs 2,2 Ah Li-Power, AC 30 Plus lader en koffer**
- Art.nr. 600219500

469,00

558,10 incl. BTW



GRATIS

5-DELIGE BORENSET
T.W.V. 26,00



**40% LICHTER
40% MEER VERMOGEN
100% LANGERE LEVENSDUUR**

metabo[®]
work. don't play.



1300 Watt afkort- en verstekzaag KGS 255

- Zaagsnelheid 66 m/s • Zaagbreedte 45°/90°: 177/255 mm • Zaagdiepte 45°/90°: 30/60 mm
- Instelmogelijkheden 2 x 47°, gradeninstelling traploos • Meervoudig gelagerde trekrichting staat garant voor hoogste precisie bij een max. zaagbreedte van 255 mm • Met 210 mm Ø HM zaagblad, wisseltand 20 • Art.nr. 019 255 0010

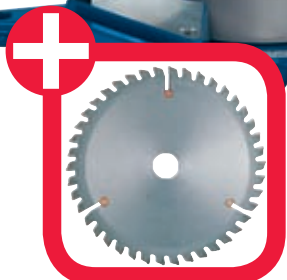

282,00

335,60 incl. BTW

GRATIS

EXTRA ZAAGBLAD T.W.V. 61,50

SETAANBIEDING:

Afkort- en verstekzaag KGS 255 + machinestandaard KSU 400

• Art.nr. 019 255 0010 + 091 006 6110



449,00

534,30 incl. BTW



ZAAGBREEDTE 300 MM

1800 Watt afkort- en verstekzaag KGS 303 Plus

- Met flenslaser voor exacte aanduiding van de zaagsnede • Rechts en links kantelbaar
- Max. zaaghoogte 90°/45° 90/54 mm • Max. zaagbreedte 90°/45° 300/205 mm • Toerental zaagblad 5.020 min⁻¹ • Zaagsnelheid 66 m/sec
- Hoge, aan beide zijden verschuifbare, aanslagprofielen • Hoogste precisie dankzij meervoudig gelagerde trekrichting
- Met 250 mm Ø HM zaagblad, wisseltand 48 • Art.nr. 010 303 0000



599,00

712,80 incl. BTW

SETAANBIEDING:

2000 Watt afkort- en verstekzaag KGS 305 + machinestandaard KSU 400

- Met elektronische motorrem • Zaaghoogte 90°/45° 120/60 mm • Zaagbreedte 90°/45° 330/226 mm • Instelmogelijkheden dubbel horizontaal/verticaal • Horizontaal links/rechts 50°/60° • Verticaal (zaagkop) links/rechts 47°/47° • Met zachtaanloop
- Mogelijkheid voor toepassingen met zaagblad Ø 315 mm • Met 305 mm Ø HM zaagblad, 80 tanden
- Art.nr. 010 305 0000 + 091 006 6110

NORMAAL 988,95 excl. BTW

849,00

1010,30 incl. BTW

Machinestandaard KSU 400

- De KSU 400 kan met de telescoopgeleiding links en rechts tot een totale lengte van 4 meter worden uitgetrokken. De poten kunnen worden ingeklapt, zodat de standaard moeiteloos kan worden getransporteerd. De steunen aan de linker- en rechterkant zijn in de hoogte verstelbaar • Art.nr. 091 006 6110

199,00

236,80 incl. BTW

Zaaglijnlasers

- Voor een perfecte projectie van de zaaglijn
- Geen proefsnedes meer

• Voor KGS 255

39,00

46,40 incl. BTW

• Voor KGS 305

59,00

70,20 incl. BTW



3 MACHINES IN ÉÉN!



MET INDUCTIEMOTOR

2000 Watt tafelcirkelzaag TKHS 315 C

- Ideaal voor het zagen van kanthout, planken, platen
- Tafelgrootte 800x600 mm • Zaagsnelheid 50 m/s • Zaaghoogte van 85 mm en schuinverstelling tot 45° zijn traploos instelbaar
- Onderstel en motor half gemonteerd • **Met wielenset, handgrepen en 315 mm Ø HM zaagblad, wisseltand 24**
- Art.nr. 019 315 2023

255,00

303,45 incl. BTW

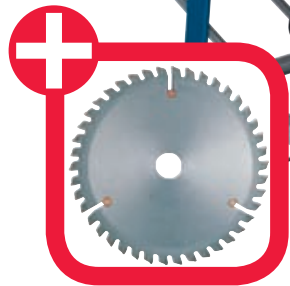

GRATIS

EXTRA ZAAGBLAD T.W.V. € 52,50



Registreer: www.metabo.com/xxl



999,00

1188,80 incl. BTW

GRATIS

BOUWRADIO

2100 Watt afkort-, verstek- en tafelcirkelzaag KGT 501

- Vlakke en stabiele tafel uit aluminium persgietwerk • Grote tafelfafmetingen: 520 x 500 mm • Zaaghoogte tafelcirkelzaag 45°/90°: 54/81 mm • Zaagbreedte tafelcirkelzaag tot aanslag: 230 mm • Zaagbreedte afkortzaag 45°/90°: 152/210 mm (zonder hulpstuk) • Zaagdiepte afkortzaag 45°/90°: 45/60 mm
- Dubbel verstek 3 x 45° mogelijk • Inclusief zaagblad HM 250 mm/30 mm wisseltand 34 • **Met geïntegreerd, inklapbaar onderstel met nivelleringsmogelijkheid** • Art.nr. 010 250 5018



Professionele tafelcirkelzaag TKHS 315 M 2500 WNB

- Hoogte-instelling tot max. 85 mm • Draadstang ten behoeven van hoogte-instelling is bereikbaar voor onderhoud • Tafelverlenging is inklapbaar • Houtstof getest waardoor geschikt voor verkoop aan scholen, leger en overheidsinstellingen • Zaagblad kantelbaar tot 46,5° • Half gemonteerd • **Met 315 mm Ø HM zaagblad, wisseltand 24 • Met wielenset, parallelaanslag met excenterklemming en exacte maataanduiding en dwarswagen**
- Art.nr. 010 315 3000



MET INDUCTIEMOTOR

415,00

493,85 incl. BTW

Ook verkrijgbaar in andere motorvarianten:

Omschrijving	Art.nr.	Excl. BTW	Incl. BTW
TKHS 315 M 3.1 WNB	010 315 3100	465,00	553,35
TKHS 315 M 3.4 DNB	010 315 3200	485,00	577,15
TKHS 315 M 4.2 DNB	010 315 3300	515,00	612,85



370 Watt afzuigapparaat SPA 1101

- Max. onderdruk 1.300 Pa • Max. luchtdoorvoer 842m³/h • Zuigslang 111x2500 mm • Slangaansluiting 100 mm diameter • Volume spaanzak 60 l • Filteroppervlak 2m²
- Art.nr. 013 001 1004

229,00

272,50 incl. BTW

MOBIEL EN COMPACT

1800 Watt vandiktebank DH 330

- Grote aan- en afvoertafels voor perfecte ondersteuning • Precieze spaandikte-instelling voor snel en exact schaven
- Met 2 ingebouwde omkeerbare HSS schaaftbeitels • Doorlaathoogte/breedte 152 mm/330 mm • Max. schaafdiepte 3 mm • Doorvoersnelheid 7m/min
- Toerental 9.800 min⁻¹
- Art.nr. 020 003 3000



559,00

665,20 incl. BTW



2200 Watt trekcirkelzaag UK 333 Set

- Met elektronische toerentalregeling voor verschillende materialen
- Trek lengte tot 333 mm • Zaagdiepte 0-73 mm traploos instelbaar
- Zaagblad kantelbaar van -1,5° tot 47° • Met hoogwaardige universele aanslag met hoekinstelling van -90° tot +90° aan alle kanten inzetbaar
- Met inklapbaar onderstel en 220 mm Ø HM zaagblad, 36 tanden WZ
- **Compleet met tafelbladverbredening, tafelbladverlenging, aanvoerslede, universele geleider, spaanafzuiginrichting**
- Art.nr. 019 333 0000

GEWOON DOORTREKKEN

1499,00

1783,80 incl. BTW



PERFECTE LASRESULTATEN



MIG/MAG lasapparaat 170/30 XT

- Smart Intelligence voor uitstekende laseigenschappen • Met 2/4 takt
- Instelbare draadstop • Gas- en stroomloos inbrengen van de draad
- Met geared stopcontact • Netspanning 230/400 V • Instelbereik 30-170 A • Regeling 6 trappen • Beschermingsklasse IP 23
- Met toorts, massakabel, laskap, draadborstel en branderspray • Art.nr. 002 108 1900

939,00

1117,40 incl. BTW

Elektroden lasapparaat Inverter E 130 Set

- Netspanning 230V bij 50-60Hz • Nullastspanning • Instelbereik traploos 10-130A • Inschakelduur E/TIG bij 40°C 25%/35% • Voor elektroden tot Ø 3,25mm • Lasbare materiaaldikte 1,5 – 5 mm
- Uitstekende ontstekings-eigenschappen met Smart Intelligence – de nieuwste processorbesturing
- Met elektrode- en massakabel, laskap, draadborstel, slakhamer, staafelektroden en aluminium koffer • Art.nr. 002 101 3100

509,00

605,70 incl. BTW

Kijk voor de complete range lasapparatuur, compressoren en pompen op www.metabo.nl

1850 Watt compressor Mega 350 W Set

- Drukregelaar voor geregelde werkdruk • 2-cilinder compressor
- Aanzuigvermogen 290 l/min • Effectief slagvolume 165 l/min
- Max. werkdruk 10 bar • Ketelinhoud 50 l • Kwaliteits-schakelaar met ontlastingsventiel • Toerental 1.300 min⁻¹
- Met thermische motorbeveiliging • Art.nr. 023 903 5159

525,00

624,75 incl. BTW



GRATIS

SLAGMOERSLEUTEL
SR 1500 SET + 10 M SLANG
T.W.V. 98,00

**3 JAAR
GARANTIE**

Registreer: www.metabo.com/xxl



GRATIS

5 KG LASDRAAD EN
REDUCEERVENTIEL
T.W.V. 39,95

1.100 Watt vuilwater pomp PS 17000 SN

- Pomphuis van roestvaststaal • Met vlotter-schakelaar voor automatisch werken • Max. capaciteit 17.000 l/h • Max. opvoerhoogte 9 m
- Max. indompeldiepte 5 m • Max. druk 0,9 bar
- Aansluitkabel 10 m • Max. korrelgrootte tot 33 mm • Art.nr. 025 170 0001

255,00

303,45 incl. BTW

Afvoerset

- Bouw/industrieslang 2" • Lengte 15 m • Werkdruk 10 bar • Temperatuurbestendig 0-60 graden
- Art.nr. 090 306 1294

49,00

58,30 incl. BTW



WIE 3 JAAR GARANTIE GEEFT, HEEFT NIETS TE VERBERGEN.

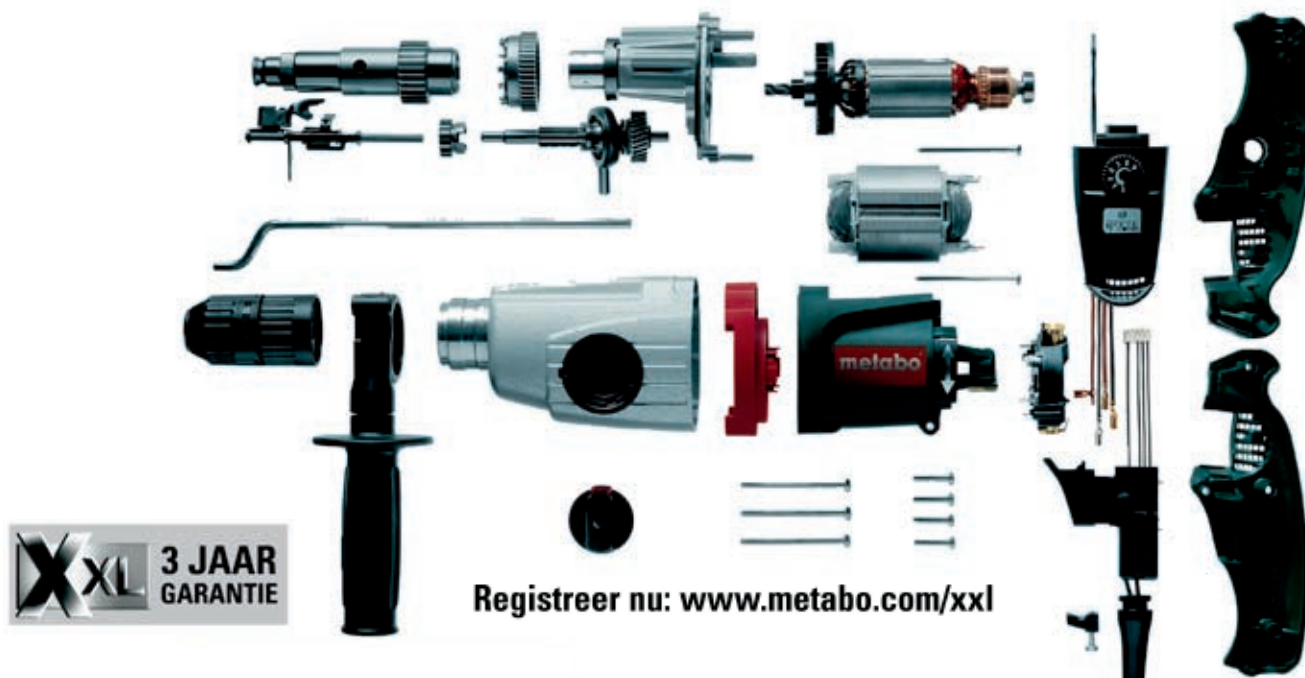

Onze machines gaan bijzonder lang mee. Omdat ze zo zelden gerepareerd moeten worden, heeft Metabo voor u een bijkomende garantie ontwikkeld, de extra lange XXL-garantie. Als u de aangekochte machine registreert, wordt uw normale garantie tot 3 jaar verlengd. De XXL-garantie krijgt u als u zich op www.metabo.com/xxl online registreert. De garantie geldt voor alle machines, indien u de machine binnen 4 weken na aankoop registreert.

MEER NIEUWS VAN HET METABO FRONT?

Schrijf u nu in en ontvang het laatste nieuws van Metabo. Ga hiervoor naar www.metabo.nl en voer uw gegevens in.

En maak kans op één van de multihammers P'7911 (elke maand wordt er één verloot) t.w.v. 495,00 incl. BTW

THE ENGINEERS OF POWER

Een perfecte boorhamer. De P 7911. Het resultaat van de samenwerking tussen Porsche Design en Metabo. Teruggebracht tot zijn wezenlijke functies: boren, hamerboren en beitelen. Met een behuizing van aluminium en carbon en een revolutionaire ergonomie. De ideale combinatie van schoonheid en absolute kwaliteit.



metabo

**PORSCHE DESIGN
MULTIHAMMER
P'7911**



Registreer: www.metabo.com/xxl

metabo[®]
work. don't play.

Aanbiedingen gelden zolang de voorraad strekt. Onder voorbehoud van technische wijzigingen en drukfouten. Metabo Nederland BV Art.nr. 64400060

JANUARI T/M APRIL 2008

www.metabo.nl